



DRUTEX

ENGINEERED FOR YOU

**Jakość**

Najnowsza technologia, najlepsze materiały i kontrola produkcji na każdym etapie oraz własne laboratoria badawcze są gwarancją najwyższej jakości.

**Serwis**

Profesjonalny i szybki serwis to wizytówka firmy Drutex, która od lat wyznacza trendy w przed i posprzedażowej obsłudze Klienta.

**Bezpieczeństwo**

Drzwi wyposażone są w niezawodne okucia i zamki, które wpływają na bezpieczeństwo ich użytkowania.

**Smart Home**

Inteligentne sterowanie drzwiami, oknami, roletami, żaluzjami fasadowymi, moskitierami, bramami, furtkami oraz oświetleniem za pomocą smartfona.

DRUTEX

ENGINEERED FOR YOU

ul. Lęborska 31, 77-100 Bytów
+48 59 822 91 01

— SINCE 1985 —

Informacje przedstawione w niniejszym materiale reklamowym mają jedynie charakter informacyjny i poglądowy. Specyfikacja produktu powinna podlegać weryfikacji z danymi technicznymi określonymi przez producenta.



PARTNER HANDLOWY



OKNA PVC

ZRODZONE Z PASJI
I DOŚWIADCZENIA

IGLO 5 CLASSIC

Profil ma budowę 5-komorową o głębokości zabudowy 70 mm. Posiada stalowe wzmocnienie skrzydła i ramy. Okno wyposażone jest w podwójne uszczelnienie EPDM: zewnętrzne i wewnętrzne.

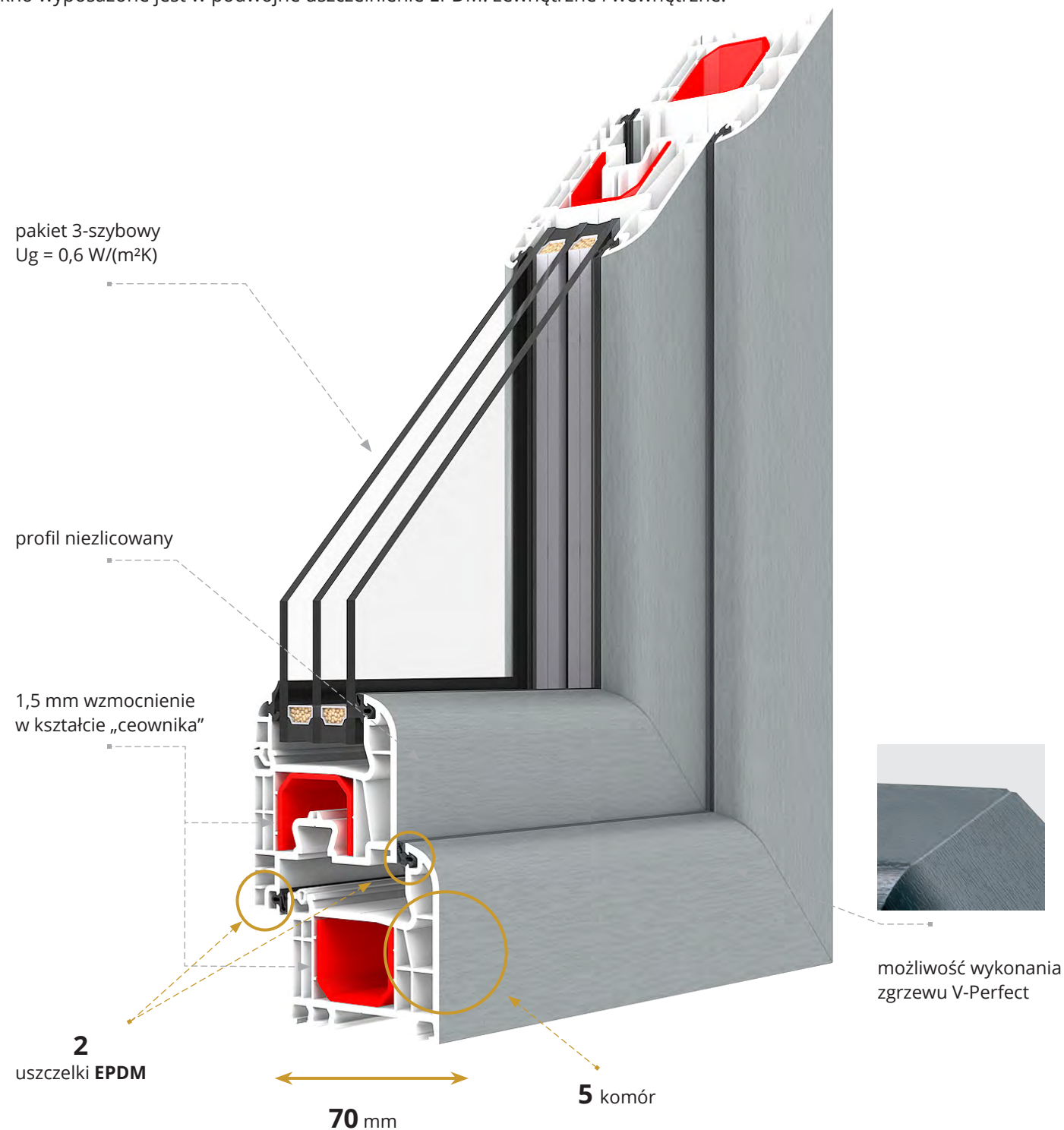

możliwość wykonania zgrzewu V-Perfect

IGLO 5 CLASSIC

RAMA RENOWACYJNA 41 lub 65 mm

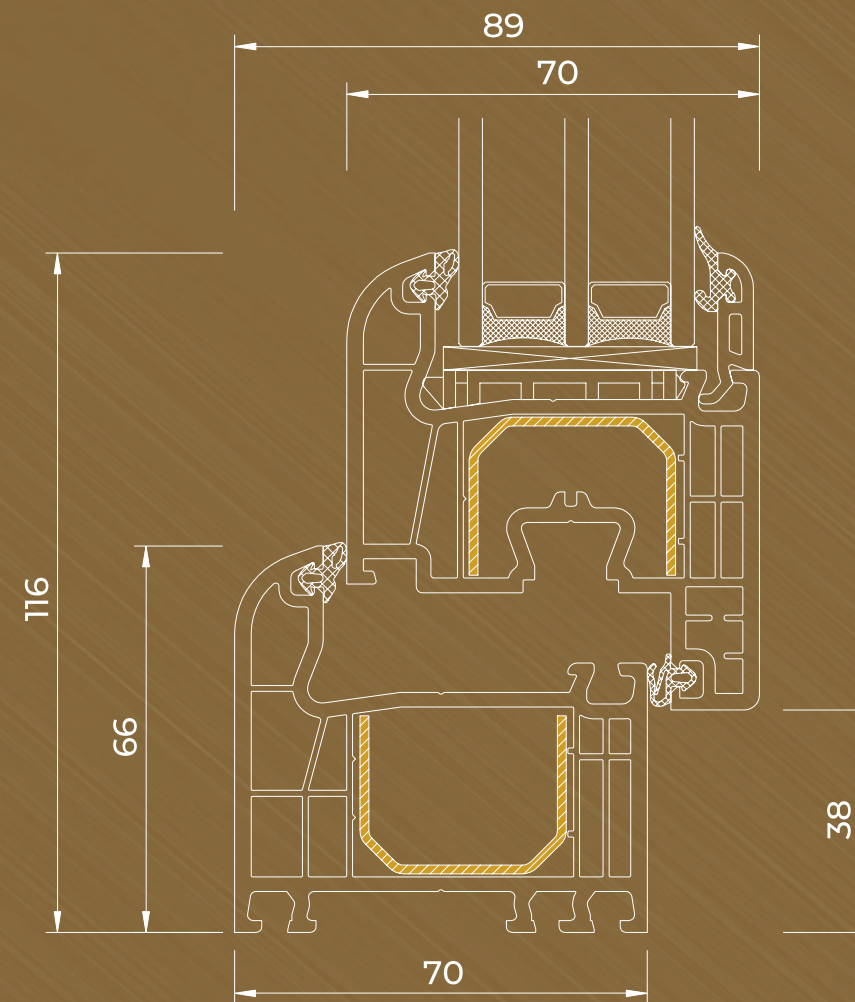
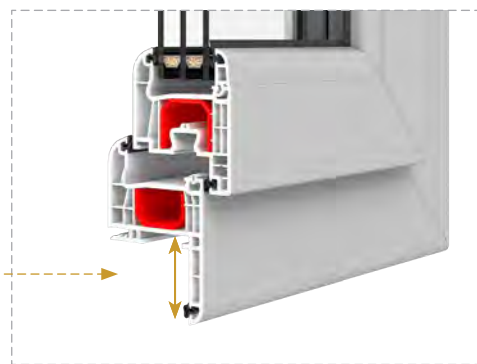

IGLO 5 CLASSIC

RAMA RENOWACYJNA 41 lub 65 mm

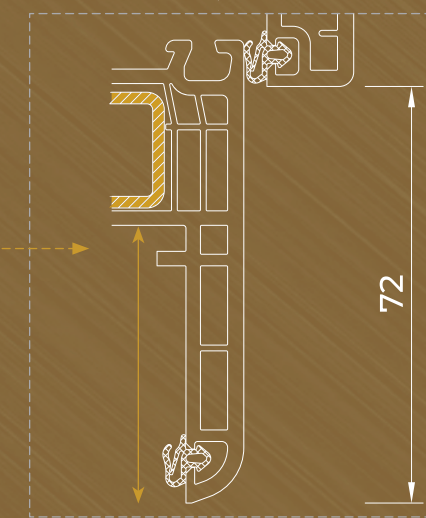

- okucia MACO z 2 zaczepami antywyważeniowymi
- 2-komorowy pakiet szybowy wypełniony argonem o $U_g=0,6 W/(m^2K)$
- szklenie pakietami w zakresie 24-40 mm
- ocynkowana stalowa ramka lub ciepła ramka tworzywowa Swisspacer Ultimate
- mikrowentylacja
- klamka aluminiowa
- uszczelki obwiedniowe, przyszybowe z EPDM w kolorze czarnym lub szarym
- bogata kolorystyka oklein PVC
- biały kolor profilu (brązowy opcjonalnie)
- podnośnik skrzydła (blokada błędnego położenia klamki - w zależności od wysokości okna)
- uszczelka wypełniająca dolny rowek okuciowy
- 1,5 mm stalowe wzmocnienie ościeżnicy i skrzydła (2 mm w przypadku skrzydła drzwi balkonowych) w kształcie „ceownika”
- 5-komorowa listwa podparapetowa PVC z uszczelką

IGLO 5 CLASSIC

5
komór

2
uszczelki EPDM

70
głębokość zabudowy
/ mm /

0,83*
Uw dla $U_g=0,6 W/(m^2K)$

* wartość wyznaczona metodą obliczeniową

R
rama renowacyjna
41 lub 65 mm

Profil klasy

A



IDEAL NEO MD | aluplast®

Profil ma budowę 6-komorową o głębokości zabudowy 76 mm. Posiada stalowe wzmocnienie skrzydła i ramy. Okno wyposażone jest w potrójne uszczelnienie.

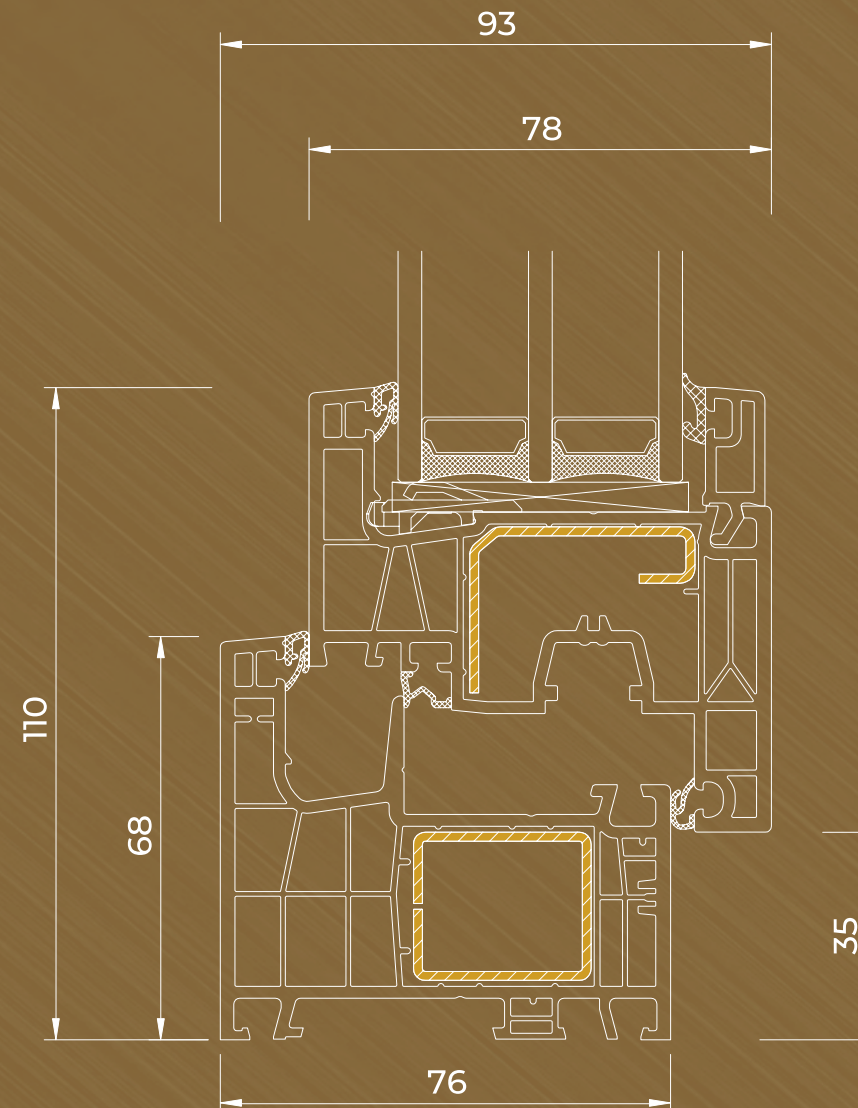
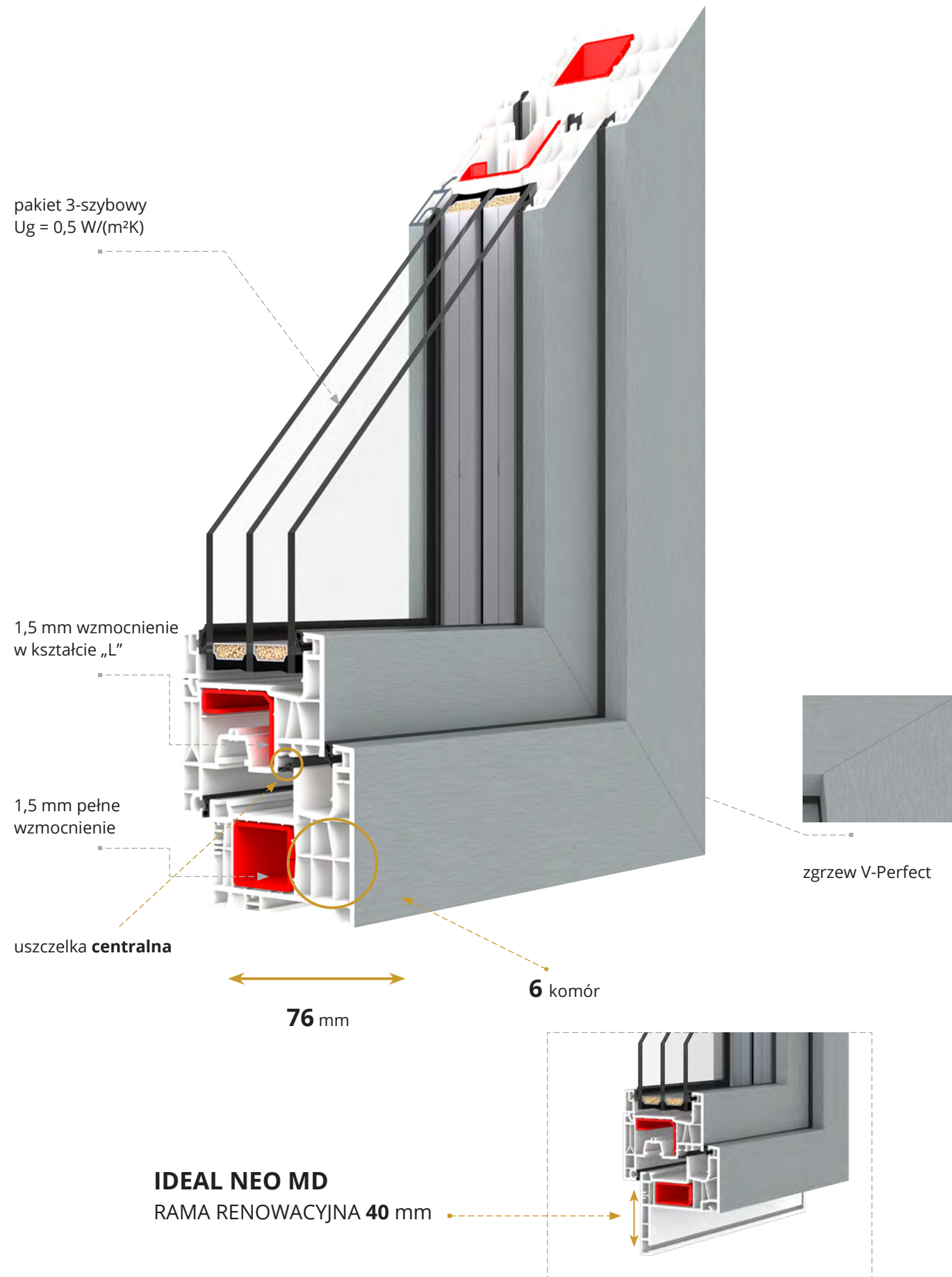

IDEAL NEO MD
RAMA RENOWACYJNA 40 mm

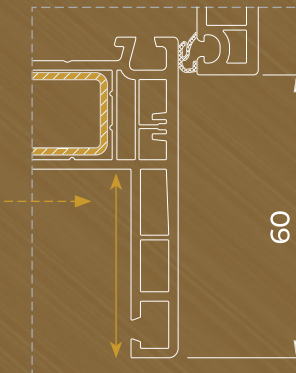

- okucia ROTO
- 4 zaczepy antywyważeniowe
- szklenie pakietami w zakresie 24-54 mm
- w standardzie 2-komorowy pakiet szybowy wypełniony argonem (48 mm - 4/18/4/18/4) o $U_g=0,5 \text{ W/(m}^2\text{K)}$
- ocynkowana stalowa ramka lub ciepła ramka tworzywowa Swisspacer Ultimate
- mikrowentylacja
- klamka aluminiowa
- uszczelki obwiedniowe, przyszybowe w kolorze czarnym lub szarym
- bogata kolorystyka oklein PVC
- biały kolor profilu (brązowy lub antracytowy opcjonalnie)
- podnośnik skrzydła (blokada błędnego położenia klamki - w zależności od wysokości okna)
- uszczelka wypełniająca dolny rowek okuciowy
- 1,5 mm stalowe wzmocnienie ościeżnicy i skrzydła (2 mm w przypadku skrzydła drzwi balkonowych)
- listwa podparapetowa

IDEAL NEO MD

6
komór

3
uszczelki zgrzewane w narożnikach

76
głębokość zabudowy
/ mm /

0,76*
 U_w dla $U_g=0,5 \text{ W/(m}^2\text{K)}$

* wartość wyznaczona metodą obliczeniową

R
rama renowacyjna
40 mm

aluplast®
Profil klasy

B



IDEAL NEO MD-FS | aluplast®

to niezwykle atrakcyjna wzorniczo propozycja dla klientów ceniących ponadczasową stylistykę. Prosty, symetryczny, kubistyczny kształt to wyróżnik systemu. Mocne kąty i geometryczna architektura, a przy tym wizualna lekkość konstrukcji.

pakiet 3-szybowy
 $U_g = 0,5 \text{ W/(m}^2\text{K)}$

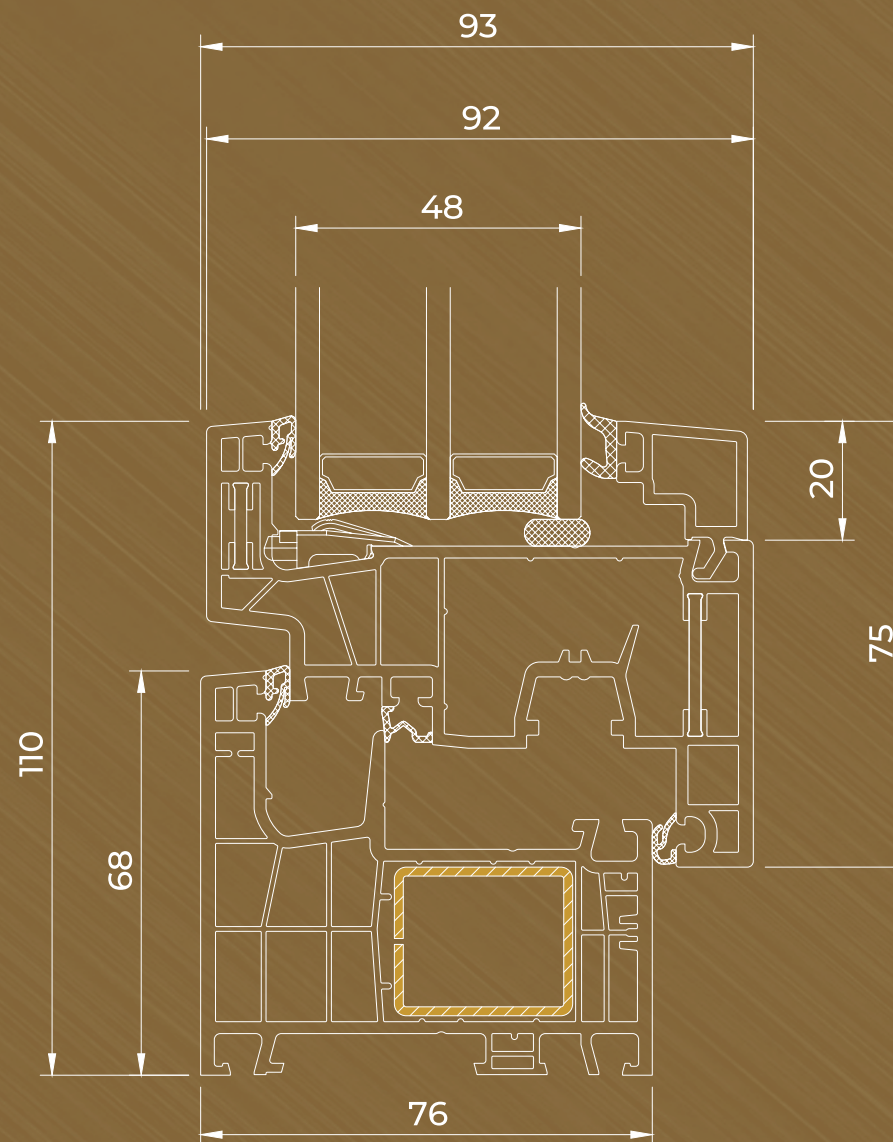
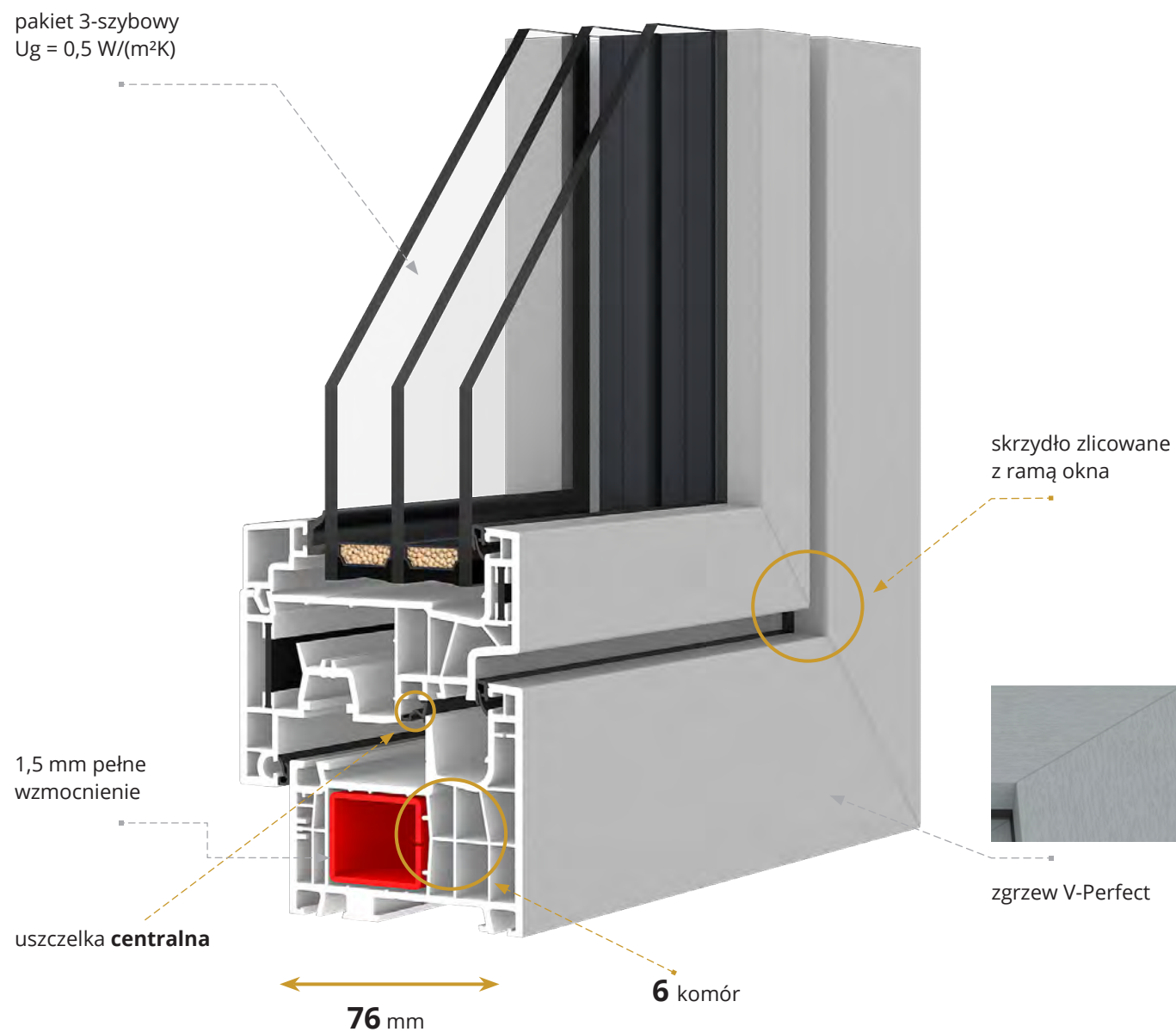

- okucia ROTO
- 4 zaczepy antywyważeniowe w zależności od wielkości skrzydła i systemu okuć
- szklenie pakietami w zakresie 36-68 mm
- w standardzie 2-komorowy pakiet szybowy wypełniony argonem (48 mm - 4/18/4/18/4) o $U_g=0,5 \text{ W/(m}^2\text{K)}$
- ciepła ramka tworzywowa Swisspacer Ultimate
- mikrowentylacja
- klamka aluminiowa
- uszczelki obwiedniowe, przyszybowe w kolorze czarnym lub szarym
- bogata kolorystyka oklein PVC
- biały kolor profilu (brązowy lub antracytowy opcjonalnie)
- mechanizm blokady błędnego położenia klamki
- uszczelka wypełniająca dolny rowek okuciowy
- listwa podparapetowa

IDEAL NEO MD-FS

6
komór

3

uszczelki zgrzewane w narożnikach

76

głębokość zabudowy
/ mm /

0,73*

U_w dla $U_g=0,5 \text{ W/(m}^2\text{K)}$

* wartość wyznaczona metodą obliczeniową

aluplast®

Profil klasy

B



IGLO ENERGY CLASSIC

7-komorowe profile ramy i skrzydła, o głębokości zabudowy 82 mm. System wyposażony w specjalnie zaprojektowane potrójne uszczelnienie: zewnętrzne i wewnętrzne z EPDM oraz centralne ze spienionego EPDM.

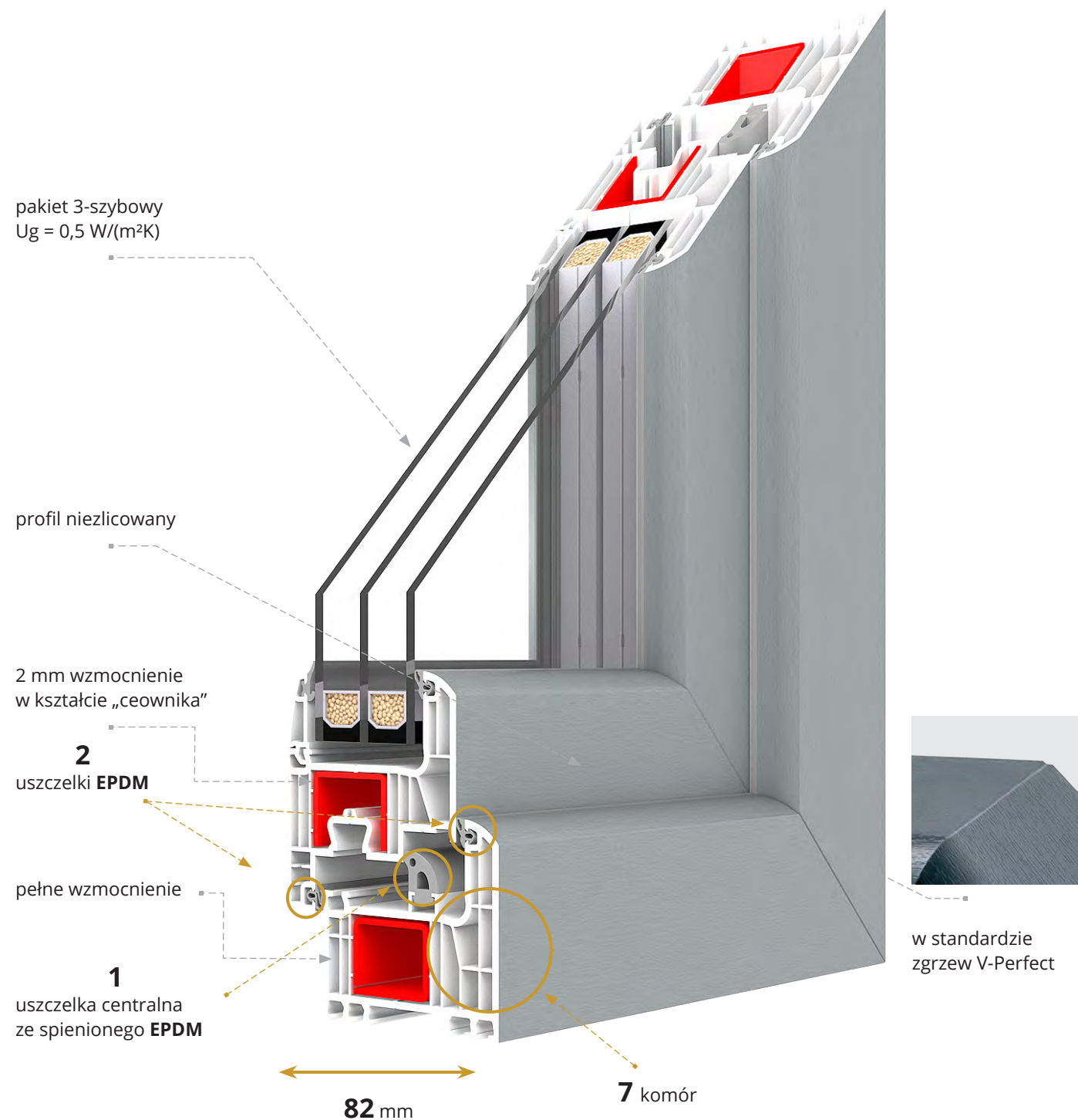

w standardzie zgrzew V-Perfect

IGLO ENERGY CLASSIC
RAMA RENOWACYJNA 47 mm

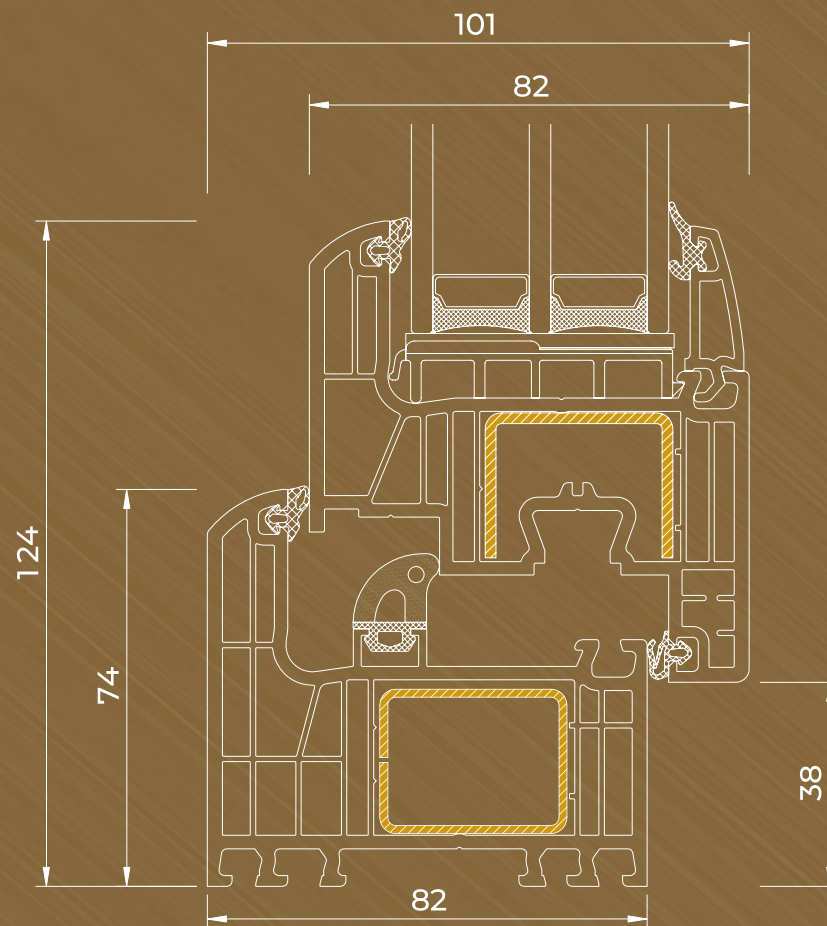
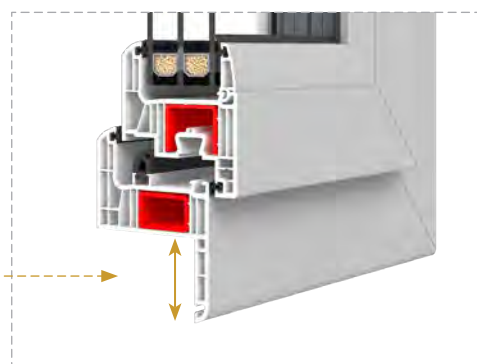

IGLO ENERGY CLASSIC
RAMA RENOWACYJNA 47 mm

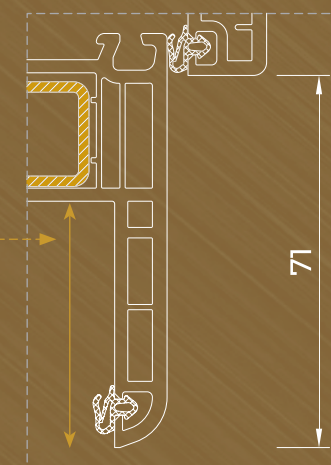

- okucia MACO z 4 zaczepami antywyważeniowymi
- szklenie pakietami w zakresie 24-52 mm
- w standardzie 2-komorowy pakiet szybowy wypełniony argonem (48 mm - 4/18/4/18/4) o $U_g=0,5$ W/(m²K)
- ocynkowana stalowa ramka lub ciepła ramka tworzywowa Swisspacer Ultimate
- mikrowentylacja
- klamka aluminiowa
- uszczelki obwiedniowe, przyszybowe oraz centralna z EPDM w kolorze czarnym lub szarym
- bogata kolorystyka oklein pvc
- 3 kolory profilu do wyboru: biały, brązowy lub antracytowy
- podnośnik skrzydła (blokada błędnego położenia klamki - w zależności od wysokości okna)
- uszczelka wypełniająca dolny rowek okuciowy
- pełne (zamknięte) stalowe wzmocnienie ościeżnicy, stalowe wzmocnienie skrzydła w kształcie „ceownika”
- 5-komorowa listwa podparapetowa PVC z uszczelką

IGLO ENERGY CLASSIC

7
komór

3
uszczelki EPDM

82
głębokość zabudowy
/ mm /

0,73*
Uw dla $U_g=0,5$ W/(m²K)

* wartość wyznaczona metodą obliczeniową

R
rama renowacyjna
47 mm

Profil klasy

A



IGLO EDGE

7-komorowe profile ramy i skrzydła, o głębokości zabudowy 82 mm. System wyposażony w specjalnie zaprojektowane potrójne uszczelnienie: zewnętrzne, wewnętrzne oraz centralne z EPDM oraz uszczelki pod pakietem szybowym.

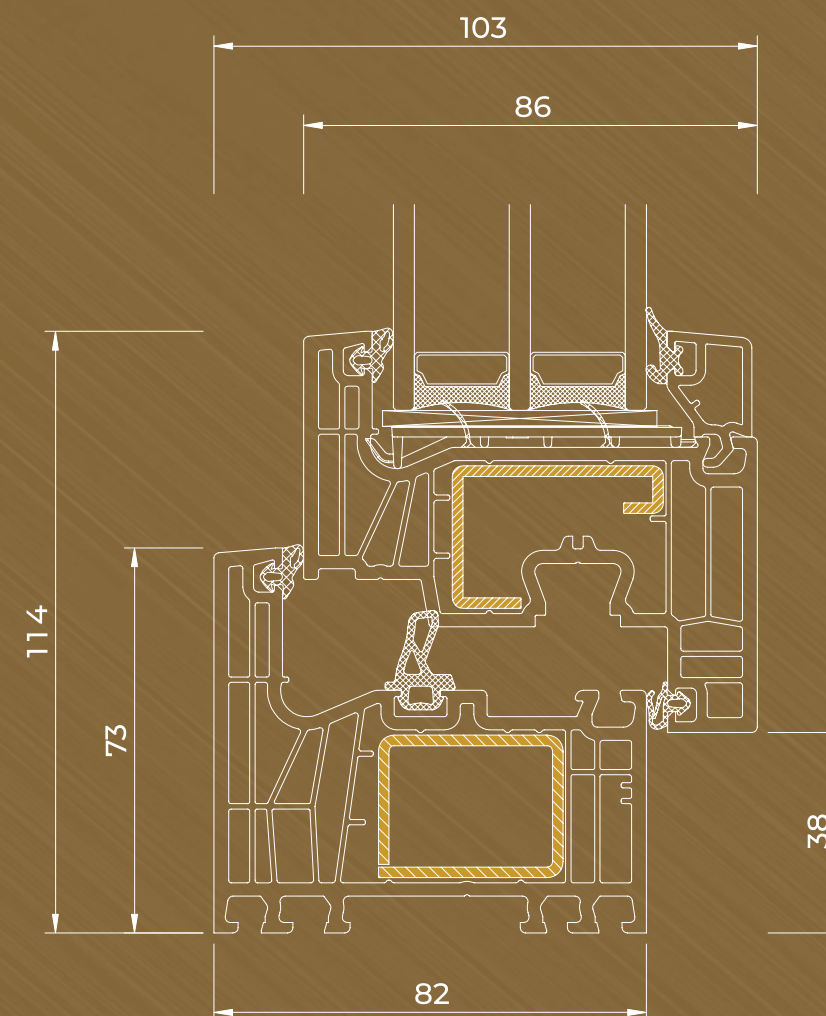
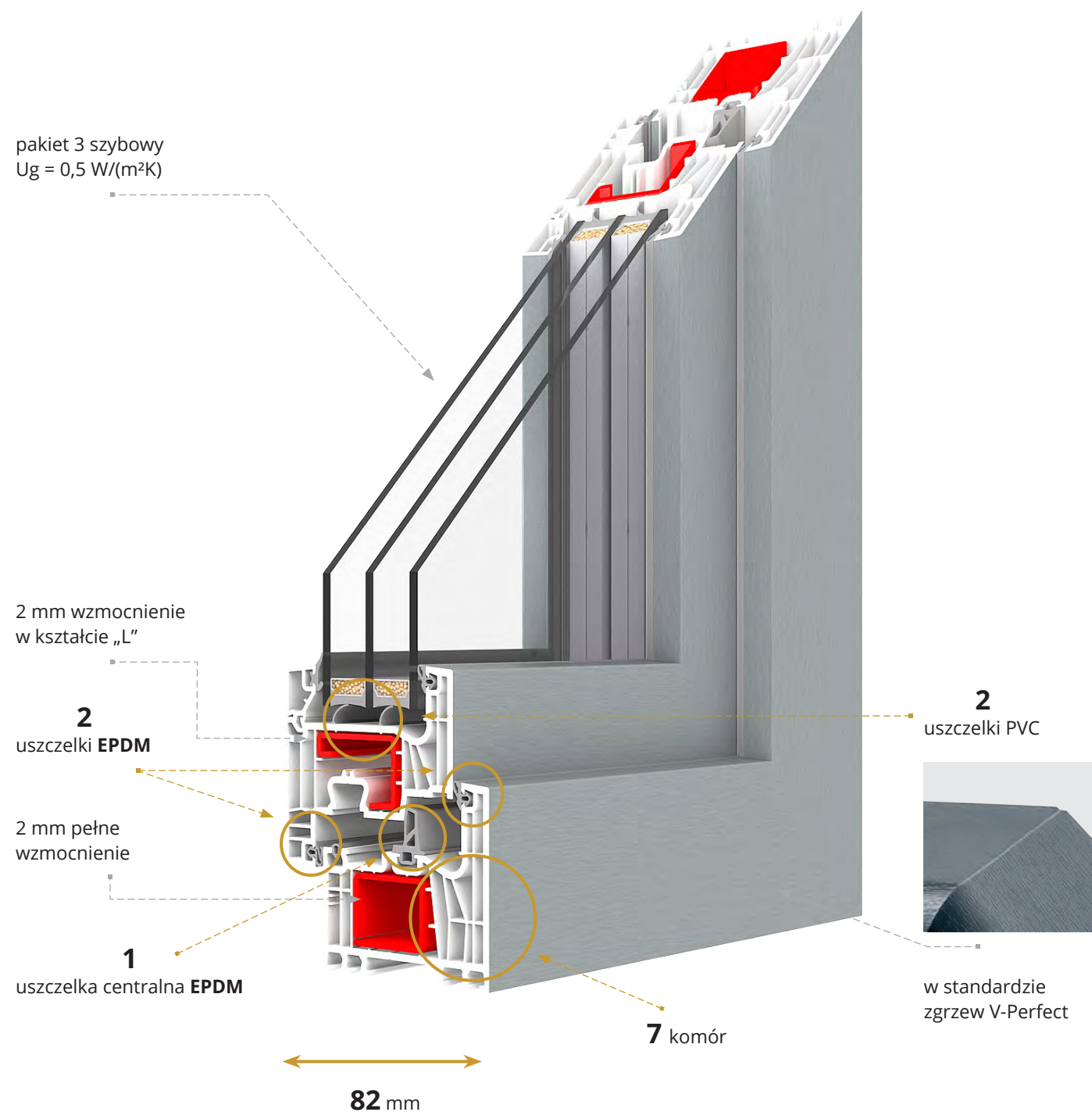

- okucia MACO z 4 zaczepami antywyważeniowymi
- szklenie pakietami w zakresie 48-58 mm
- w standardzie 2-komorowy pakiet szybowy wypełniony argonem (48 mm - 4/18/4/18/4) o $U_g=0,5 \text{ W/(m}^2\text{K)}$
- opcjonalnie pakiet 3-komorowy o $U_g=0,4 \text{ W/(m}^2\text{K)}$
- ciepła ramka tworzywowa Swisspacer Ultimate (opcjonalnie międzyszybowa ramka stalowa ocynkowana)
- mikrowentylacja
- klamka aluminiowa DUBLIN
- uszczelki obwiedniowe, przyszybowe oraz centralna z EPDM w kolorze czarnym lub szarym
- bogata kolorystyka oklein PVC
- 3 kolory profilu do wyboru: biały, brązowy lub antracytowy
- podnośnik skrzydła (blokada błędnego położenia klamki - w zależności od wysokości okna)
- uszczelka wypełniająca dolny rowek okuciowy
- 2 mm pełne (zamknięte) stalowe wzmocnienie ościeżnicy, stalowe wzmocnienie skrzydła w kształcie litery „L”
- 5-komorowa listwa podparapetowa PVC z uszczelką w standardzie

IGLO EDGE

7
komór

3
uszczelki EPDM

82
głębokość zabudowy
/ mm /

0,73*
 U_w dla $U_g=0,5 \text{ W/(m}^2\text{K)}$
PAKIET 3-SZYBOWY

0,66*
 U_w dla $U_g=0,4 \text{ W/(m}^2\text{K)}$
PAKIET 4-SZYBOWY

* wartość wyznaczona metodą obliczeniową

Profil klasy

A



FOLIE KOLORY POGLĄDOWE

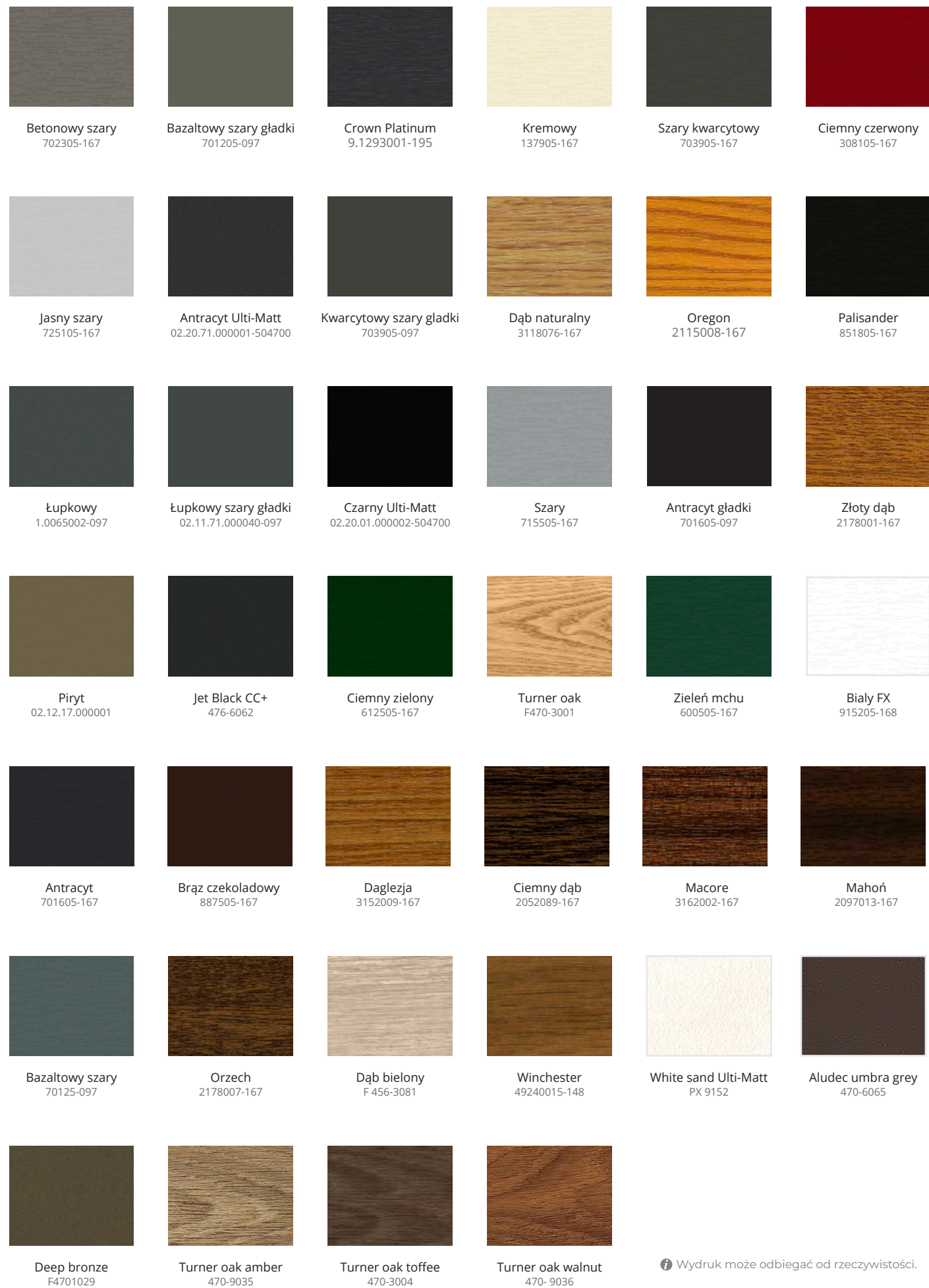

Wydruk może odbiegać od rzeczywistości.

KLAMKI

Klamki stosowane w naszych produktach wykonane są z aluminium i wyróżniają się nie tylko eleganckim designem, dostępnymi opcjami kolorystycznymi, ale także ergonomicznym kształtem. Klamki mogą występować w opcjach z kluczem lub przyciskiem zabezpieczającymi przed niezamierzonym otwarciem (opcja szczególnie polecana dla pokoi dziecięcych).

ALUMINIOWE KLAMKI OKIENNE I BALKONOWE

KLAMKA OKIENNA STANDARDOWA IGLO 5 / NEO MD 76

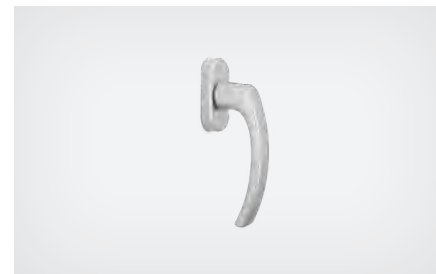

KLAMKA OKIENNA IE

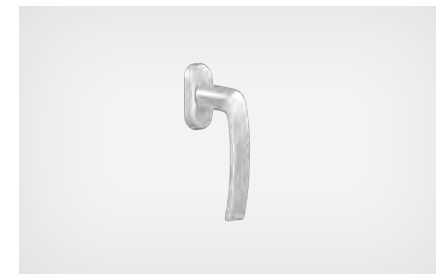

KLAMKA OKIENNA Z KLUCZYKIEM IGLO 5 / NEO MD 76



KLAMKA OKIENNA DUBLIN⁴



KLAMKA OKIENNA Z PRZYCISKIEM DUBLIN⁴



KLAMKA OKIENNA Z KLUCZYKIEM DUBLIN⁴



KLAMKA BALKONOWA DWUSTRONNA Z SZYLDEM PZ¹



KLAMKA DO ZASUWNICY BALKONOWEJ WERANDOWEJ² POD ROLETĘ²



KLAMKA DO ZASUWNICY BALKONOWEJ WERANDOWEJ²



KLAMKA BALKONOWA DWUSTRONNA Z SZYLDEM PZ³



Dostępne w kolorach: białym, srebrnym, oliwkowym oraz brązowym.



¹ Dostępna dla Iglo 5 Classic z zasuwnicą DM 25, Iglo PP (profil pośredni)

² Dostępna także w kolorze czarnym (RAL 9005)

³ Dostępna dla Iglo EXT, Iglo 5 Classic z zasuwnicą DM 25

⁴ Dostępna w 6 kolorach: białym, brązowym, srebrnym, antracytowym, czarnym i złotym

SZYBY

W naszej ofercie posiadamy wiele rodzajów szyb, które cechuje najwyższa jakość wykonania. Wybierz do swojego okna szyby, które spełnią Twoje oczekiwania i nadadzą niepowtarzalny charakter wnętrzu.

Szyby zespolone produkujemy od roku 1994. Posiadamy nowoczesną hartownię szkła oraz własne laboratoria badawcze, które dbają o najwyższą jakość stosowanych przez nas pakietów szybowych.

Produkowane przez nas pakiety szybowe mogą być wyposażone w specjalne kapilary wyrównujące ciśnienie wewnątrzszybowe z ciśnieniem atmosferycznym. Dzięki temu rozwiązaniu pakiety szybowe doskonale sprawdzą się w lokalizacjach nadmorskich jak i tych położonych wysoko w górach.



Szko laminowane
Możliwość zastosowania powłoki termicznej.

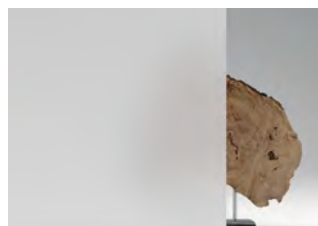

Matowa



Stopsol brązowy 6 mm



Stopsol niebieski 6 mm

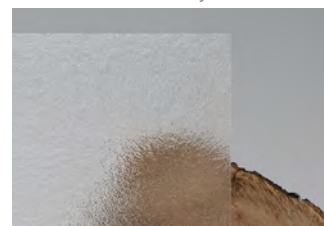

Ornament Chinchilla

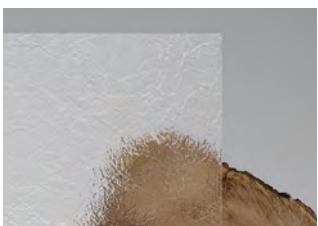

Ornament Delta

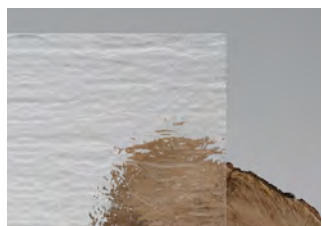

Ornament Silvit

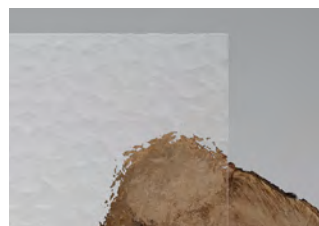

Ornament Cathedral

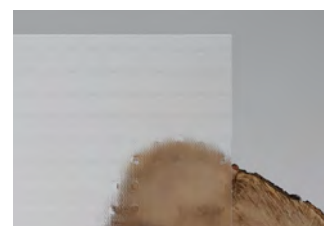

Ornament Master Carre

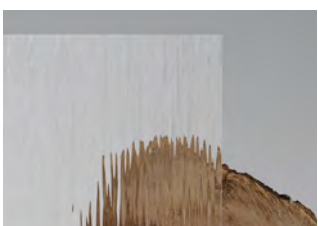

Waterfall 105



Antisol zielony
4 lub 6 mm



Antisol brązowy
4 lub 6 mm



Antisol szary

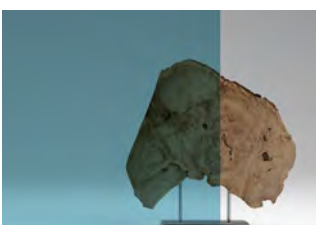

Antisol niebieski
4 lub 6mm



Float 4, 6, 8, 10 mm
Możliwość zastosowania powłoki termicznej.

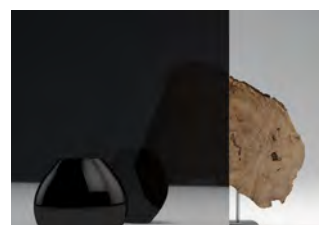

Mirastar

CIEPŁA RAMKA SWISSPACER ULTIMATE bez dopłaty



Biały
RAL 9016



Jasny szary
RAL 7035



Szary
RAL 9023



Jasny brąz
RAL 8003



Ciemny brąz
RAL 8014



Czarny
RAL 9005



Więcej szczegółów
znajdziesz w naszym
katalogu





NOWOŚĆ

D-ART LINE

nowoczesne i energooszczędne drzwi



NOWOŚĆ

D-GATE

bramy garażowe segmentowe



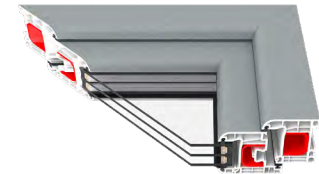

Informacje **IGLO 5 CLASSIC**

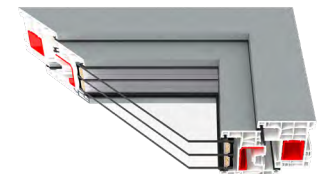

IDEAL NEO MD



IDEAL NEO MD-FS

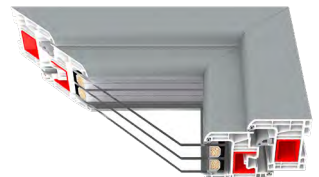

IGLO ENERGY CLASSIC



IGLO EDGE

Ilość komór	5	6	6	7	7
Głębokość zabudowy	70 mm	76 mm	76 mm	82 mm	82 mm
Ilość uszczelek	2	3	3	3	3
Przenikalność ciepła	Uw = 0,89 W/(m²K)*	Uw = 0,76 W/(m²K)*	Uw = 0,73 W/(m²K)*	Uw = 0,73 W/(m²K)*	Uw = 0,66 W/(m²K)*
	<small>*Dla okna o wym. 1230x1480 mm, ze wzmocnieniem stalowym i pakietem szybowym Ug = 0,6 W/(m²K) wypełnionym argonem, z ramką tworzywową Swisspacer.</small>	<small>*Dla okna o wym. 1230x1480 mm, ze wzmocnieniem stalowym i pakietem szybowym Ug = 0,5 W/(m²K) wypełnionym argonem, z ramką tworzywową Swisspacer Ultimate.</small>	<small>*Dla okna o wym. 1230x1480 mm, ze wzmocnieniem stalowym i pakietem szybowym Ug = 0,5 W/(m²K) wypełnionym argonem, z ramką tworzywową Swisspacer Ultimate.</small>	<small>*Dla okna o wym. 1230x1480 mm, ze wzmocnieniem stalowym i pakietem szybowym Ug = 0,5 W/(m²K) wypełnionym argonem, z ramką tworzywową Swisspacer Ultimate.</small>	<small>*Dla okna o wym. 1230x1480 mm, Ug = 0,66 W/(m²K) ze wzmocnieniem stalowym i pakietem szybowym wypełnionym argonem, z ramką tworzywową Swisspacer Ultimate.</small>
Pakiet szkleń	24-40 mm	24-54 mm	36-68 mm	24-52 mm	48-58 mm
Izolacja akustyczna	36-44 dB	36 dB	36 dB	36-42 dB	36-47 dB



Poznaj naszą całą ofertę.



do 7000
okien dziennie



4000
pracowników



650
pojazdów



118 Tsd. m²
powierzchni
produkcyjnej

SINCE 1985

TERMIN REALIZACJI NAWET 7 DNI

